

# LESENA NOTRANJA VRATA:

notranja vrata  
poz. **V1** kom: 5

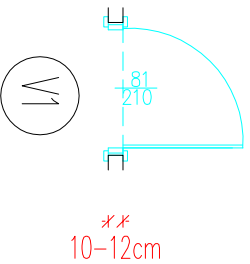
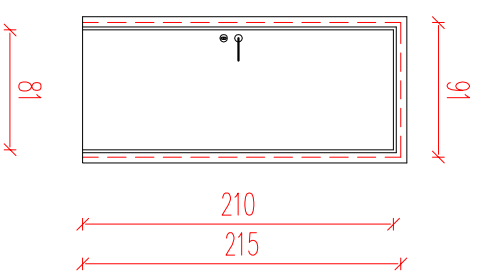

\*\*  
10-12cm

notranja vrata  
poz. **V1\*** kom: 2

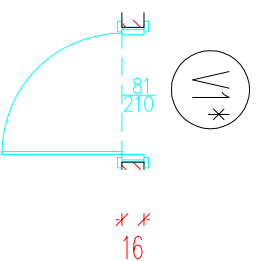
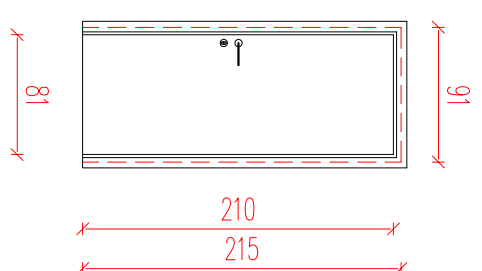

\*\*  
16

notranja nihajna vrata  
poz. **NV1** kom: 1

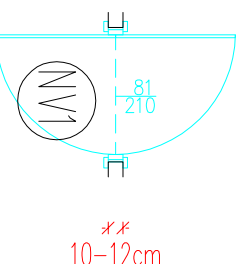
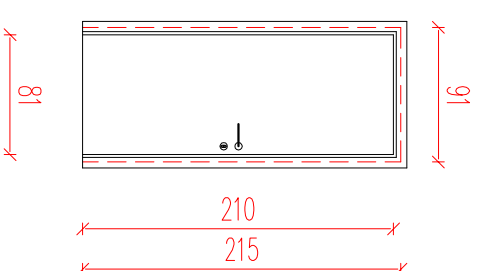

\*\*  
10-12cm

notranja vrata  
poz. **V2** kom: 3  
poz. **V2\*\*** kom: 1

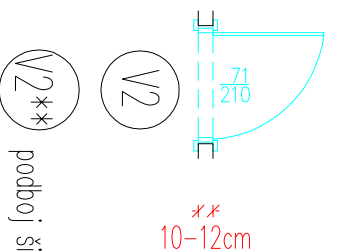
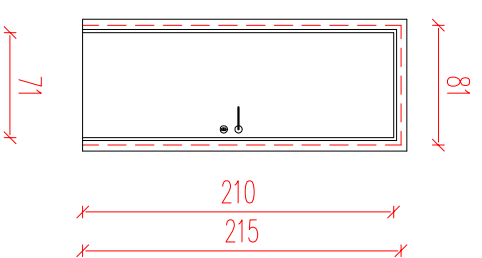

\*\*  
10-12cm

podboj širine 20 cm

notranja vrata WC kabine  
ključavnica z metuljčkom  
poz. **V2\*** kom: 1

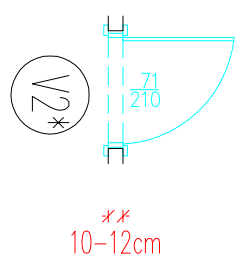
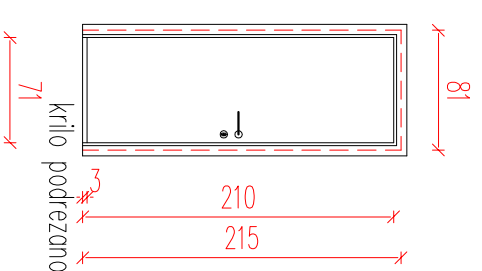

\*\*  
10-12cm

notranja vrata WC kabine  
ključavnica z metuljčkom  
poz. **V3** kom: 4

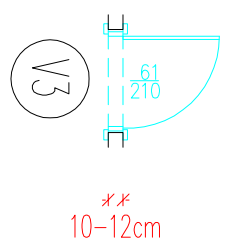
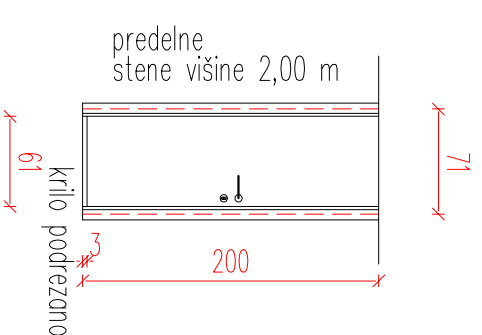

\*\*  
10-12cm

notranja vrata WC kabine  
ključavnica z metuljčkom  
poz. **V3\*** kom: 2  
poz. **V3\*\*** kom: 2

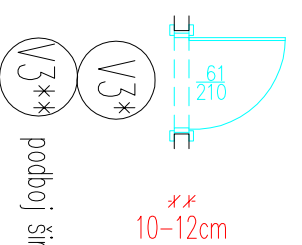
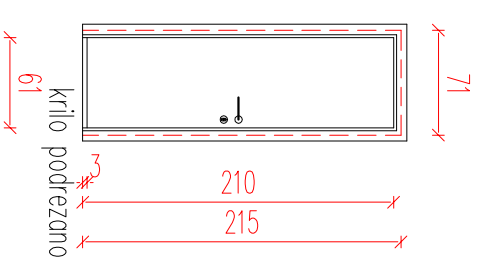

\*\*  
10-12cm

podboj širine 15-16 cm

TOČNE MERE POSNETI NA OBJEKTU !

**IMO BIRO d.o.o.**  
Partizanska c. 3, 2000 Maribor  
tel.: 02 250 83 76, fax: 02 252 34 47, e-mail: imobiro@siol.net

## SHEMA STAVBNEGA POHIŠTVA

Merilo: 1:50

naročnik:	MESTNA OBČINA MARIBOR, ul. heroja Staneta 1, 2000 Maribor	načrt in števila:	ARHITEKTURA, štev.: 142 / 06
objekt:	"KPD - KARANTENA" PRENOVA OBJEKTA ZA POTREBE KULTURNIH DEJAVNOSTI MESTA MARIBOR	odg. vodja projekta:	BOJAN KRALJNER univ.dipl.inž.gr.
lokacija:	parcele št.: 159 , k.o.: TABOR	odg. projektant:	BORIS DEBENJAK univ.dipl.inž.añh.
projekt in števila:	projekt za izvedbo, PZI, štev.: 142 / 06	projektant:	NADA GOLJEVŠČEK univ.dipl.inž.añh.
spremembe:		datum: OKTOBER 2006	štev. risbe: 19
		dopolnjeno:	